

Ceiling INSTALLATION GUIDE

คู่มือการติดตั้งไม้ฝ้าสังเคราะห์ หน้ากว้าง 4 นิ้ว

Option 2 : ฉากปรับระดับ



NewTechWood

ไม้ฉลิมและไม้ฝ้า รุ่ร่องรอยต่อระหว่างแผ่น 6 mm.

1. ตรวจสอบพื้นที่ก่อนติดตั้งฝ้า
เช็คว่ามีตำแหน่งไฟที่จุด
เพื่อ Mark ตำแหน่งก่อนขึ้นโครงเหล็ก (โครงคร่าว)

2. ตั้งเลเซอร์เช็คนแนวผนังกับท้องพื้น
จากนั้นใช้สายยางต่ายระดับ
แล้วติดเส้นต่ายตามแนวที่จะขึ้น
เหล็กกล่องโครงคร่าว (GI)
ขนาด 19x19x1.6 mm.

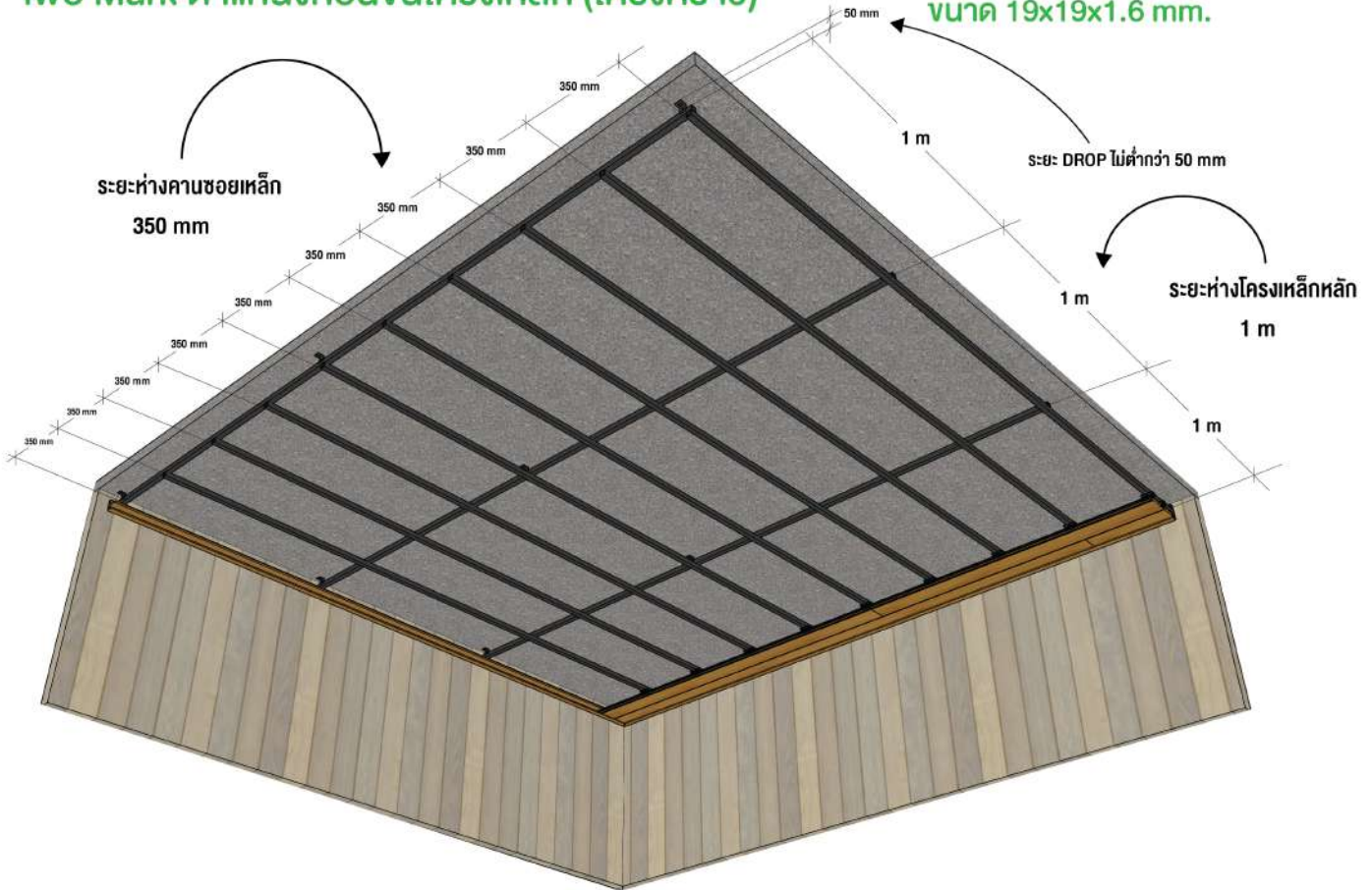

2. ติดตั้งอุปกรณ์ Aluminium Starter Clip เข้ากับโครงเหล็ก โดยใช้สกรูเกลียวปล่อย A49
ยิงทะลุผ่านคลิปลูมิเนียม โดยเริ่มจากโครงเหล็กเส้นที่ 2 ต่อจากจุด Start โครงเส้นที่ 1

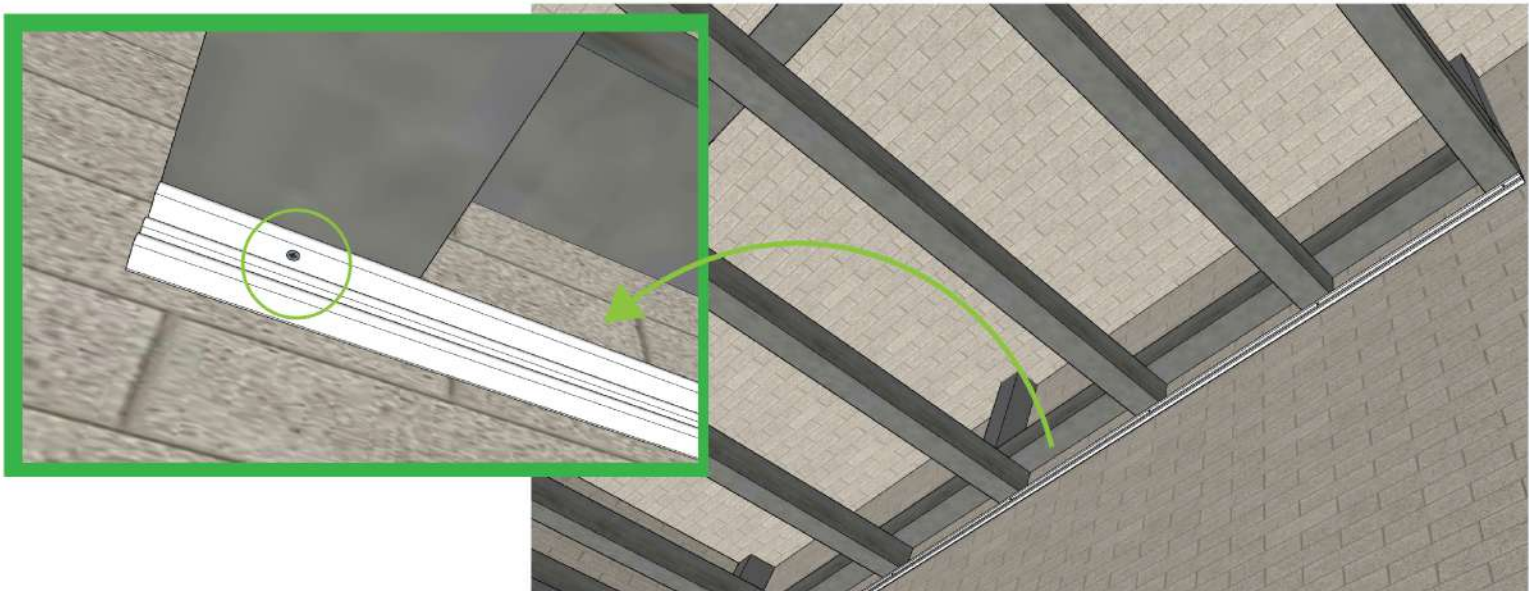

3. ติดตั้งไม้ฝ้าแรก ด้วยคลิปลูมิเนียม ACL02 เข้ากับโครงเหล็ก โดยใช้สกรูเกลียวปล่อย A49 ยิงทะลุผ่านคลิปลูมิเนียม คลิปทุกตัวยึดด้วยสกรู A49 ยกเว้นคลิปที่อยู่ตำแหน่งถัดจากหัวไม้ ที่ต้องยึดสกรู A51 เพิ่ม

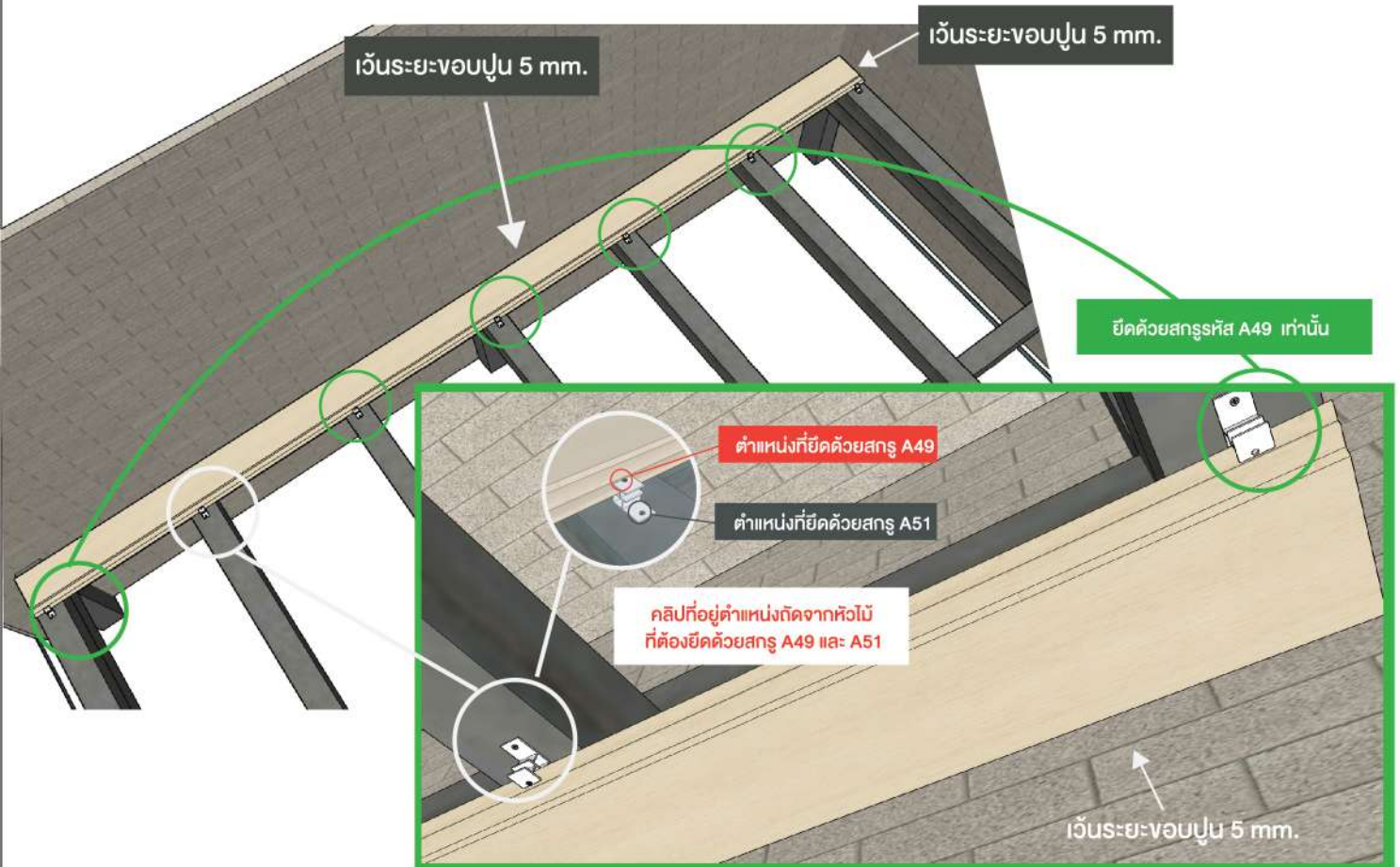

4. ติดตั้งไม้แผ่นถัดไป ทำเช่นเดียวกันกับไม้แผ่นแรก ยึดไม้ด้วยคลิปลูมิเนียม ACL02 เข้ากับโครงเหล็ก โดยใช้สกรูเกลียวปล่อย A49 ยิงทะลุผ่านคลิปลูมิเนียม คลิปทุกตัวยึดด้วยสกรู A49 ยกเว้นคลิปที่อยู่ตำแหน่งถัดจากหัวไม้ ที่ต้องยึดสกรู A51 เพิ่ม



Warning!! อย่าลืมนเว้นระยะ เพื่อคงการรับประกันสินค้า

1. เว้นรอยต่อหัวไม้ 2 mm.
2. เว้นระยะจากขอบปูน 5 mm.
3. เว้นระยะหัวไม้กับตัวปิดขอบ 5 mm.
4. ยิงสกรู A49 ยึดไม้กับคลิปทุกตัว
5. ยิงสกรู A51 ยึดไม้กับคลิปตำแหน่งถัดจากหัวไม้ทุกแผ่น

5. ติดตั้งแผ่นต่อไปเรื่อยๆ จนแผ่นสุดท้าย ให้ร่องลูกยางทางด้านหลัง

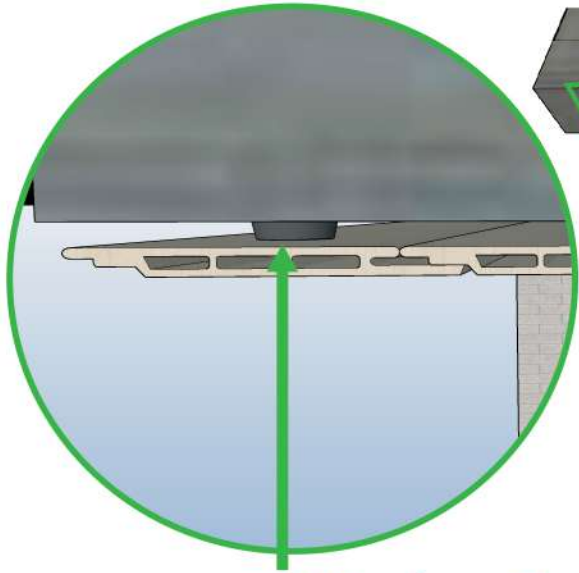

ลูกยางจะรองแผ่นไม้ แผ่นสุดท้าย

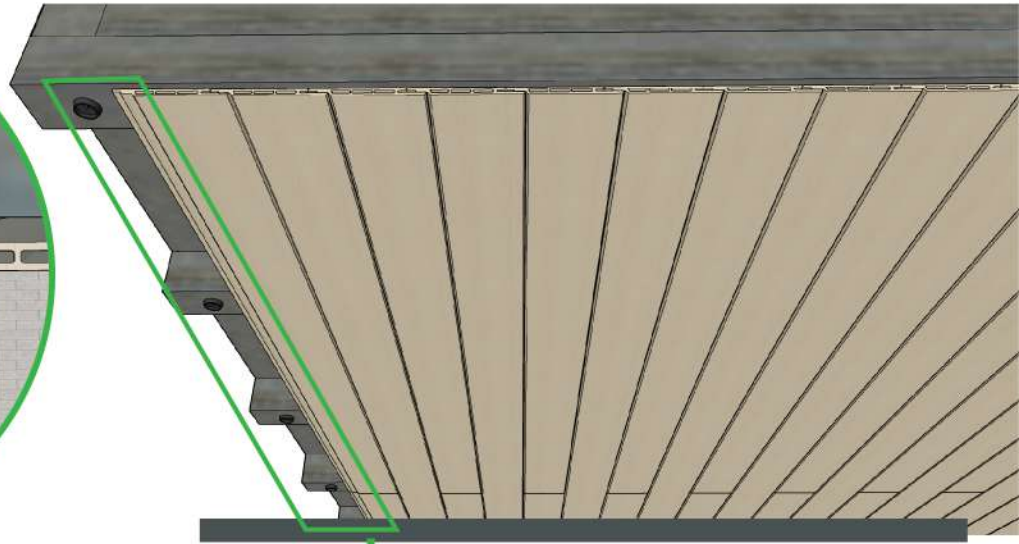

ยิงลูกยางเข้ากับโครงเหล็ก ด้วยสกรู A49

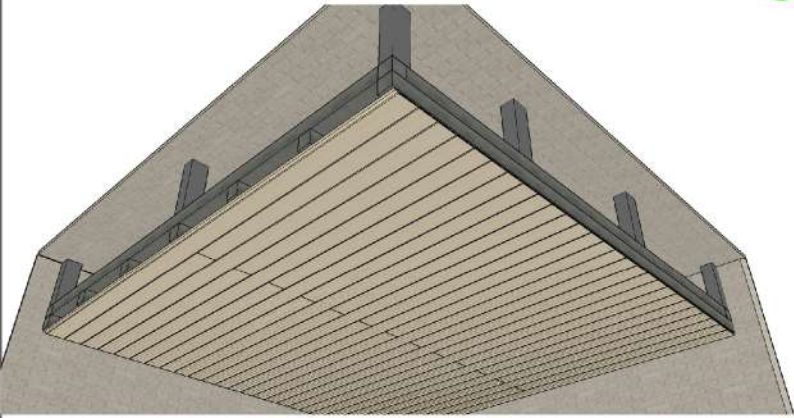

6. ด้านมุมจบแผ่นสุดท้าย ให้ติดตั้งตัวจบ UE โดยให้ไม้แผ่นสุดท้าย เว้นระยะ: Gap ด้านใน 5 mm. เพื่อป้องกันการขยายตัวของไม้ในระยะยาว

ต้องเว้นระยะ: ตัวปิดขอบกับไม้ 5 mm.

5 mm.

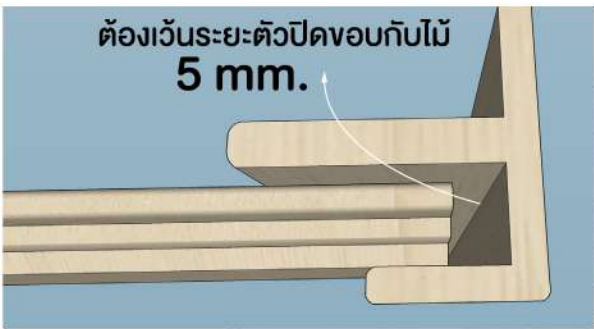

Warning!! อย่าลืมเว้นระยะ: เพื่อป้องกันการรับประกันสินค้า

1. เว้นรอยต่อหัวไม้ 2 mm.
2. เว้นระยะจากขอบปูน 5 mm.
3. เว้นระยะหัวไม้กับตัวปิดขอบ 5 mm.
4. ยิงสกรู A49 ยึดไม้กับคัลิปทุกตัว
5. ยิงสกรู A51 ยึดไม้กับคัลิปตำแหน่งถัดจากหัวไม้ทุกแผ่น

เข้ามุม 45 องศา

เว้นระยะหัวไม้ 2 mm.

ตัวอย่างการเข้ามุม ของตัวปิดขอบ UC



UE	F Trim ตัวปิดขอบ สำหรับไม้ผนังและไม้ฝ้าสังเคราะห์	
UC	Outside Corner Trim เข้ามุมนอก สำหรับไม้ผนังและไม้ฝ้าสังเคราะห์	