

# Ceiling INSTALLATION GUIDE

คู่มือการติดตั้งไม้ฝ้าสังเคราะห์ หน้ากว้าง 4 นิ้ว

Option 1 : เสริมฯ



NewTechWood

ไม้ผนังและไม้ฝ้า รุ่ยร่องรอยต่อระหว่างแผ่น 6 mm.

1. ตรวจสอบพื้นที่ก่อนติดตั้งฝ้า  
เช็คว่ามีตำแหน่งไฟที่จุด  
เพื่อ Mark ตำแหน่งก่อนขึ้นโครงเหล็ก (โครงคร่าว)

2. ตั้งเลเซอร์เช็คนแนวผนังกับท้องพื้น  
จากนั้นใช้สายยางต่ายระดับ  
แล้วตัดเส้นเต้าตามแนวที่จะขึ้น  
เหล็กกล่องโครงคร่าว (GI)  
ขนาด 19x19x1.6 mm.

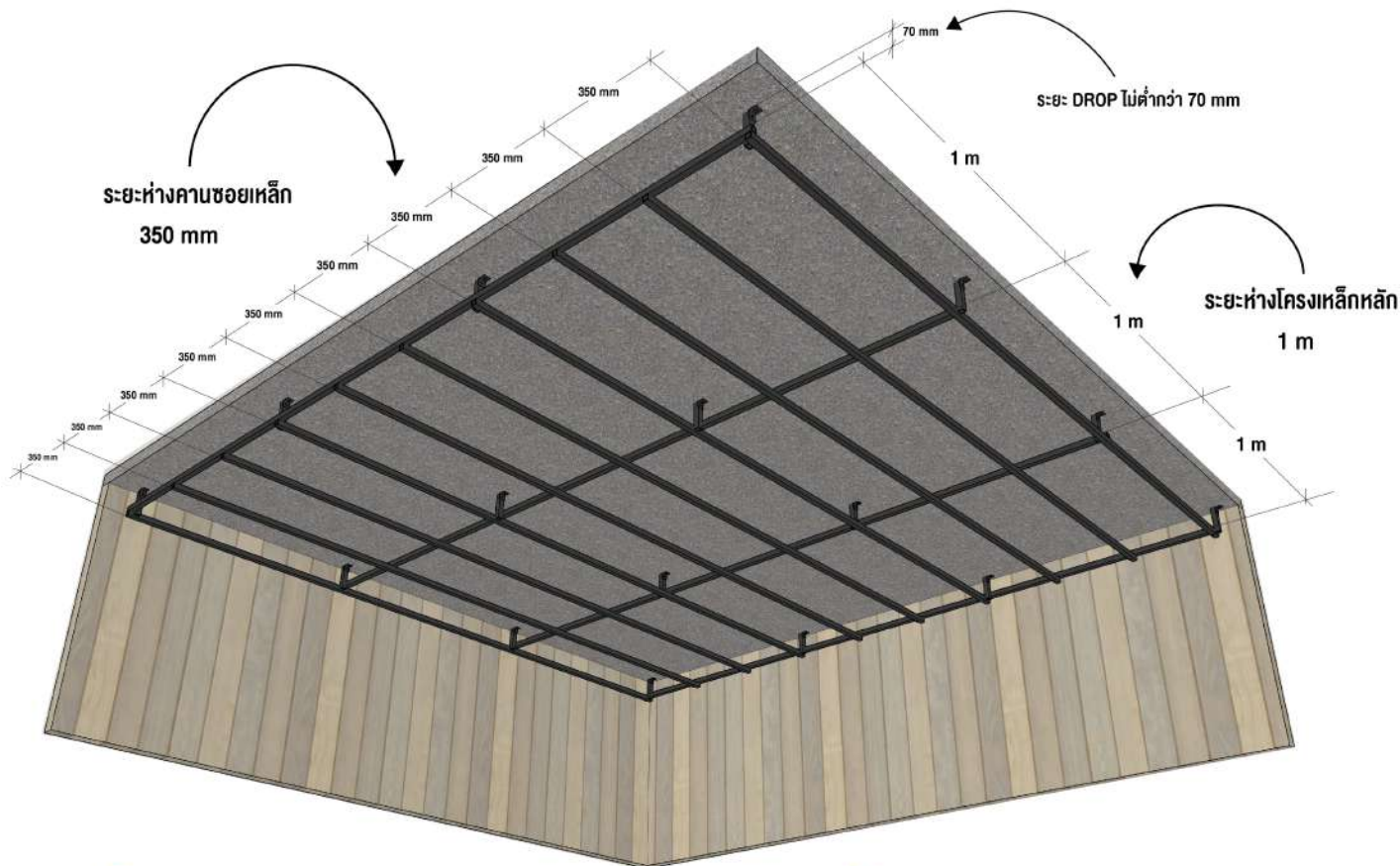

2. ติดตั้งอุปกรณ์ Aluminium Starter Clip เข้ากับโครงเหล็ก โดยใช้สกรูเกลียวปล่อย A49  
ยิงทะลุผ่านคลิปลูมิเนียม โดยเริ่มจากโครงเหล็กเส้นที่ 2 ต่อจากจุด Start โครงเส้นที่ 1

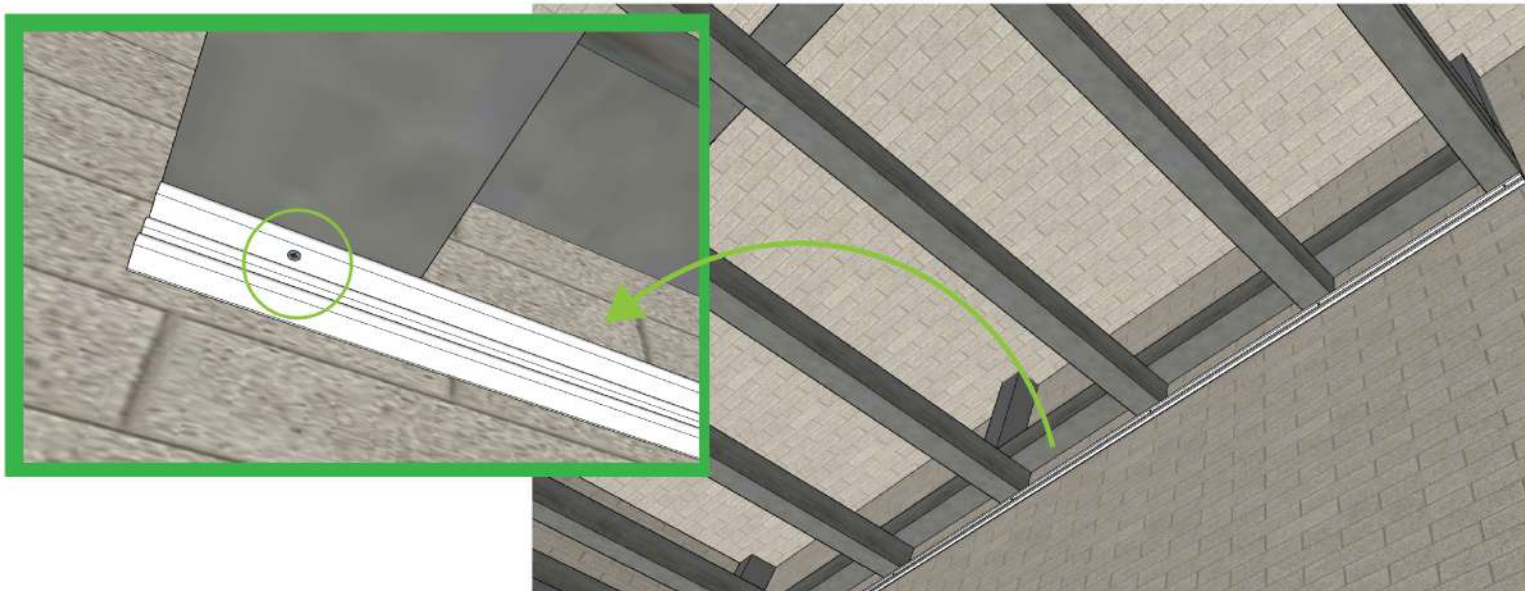

3. ติดตั้งไม้ฝาแผ่นแรก ด้วยคลิปลอลูมิเนียม ACL02 เข้ากับโครงเหล็ก โดยใช้สกรูเกลียวปล่อย A49 ยิงทะลุผ่านคลิปลอลูมิเนียม คลิปทุกตัวยึดด้วยสกรู A49 ยกเว้นคลิปที่อยู่ตำแหน่งถัดจากหัวไม้ ที่ต้องยึดสกรู A51 เพิ่ม

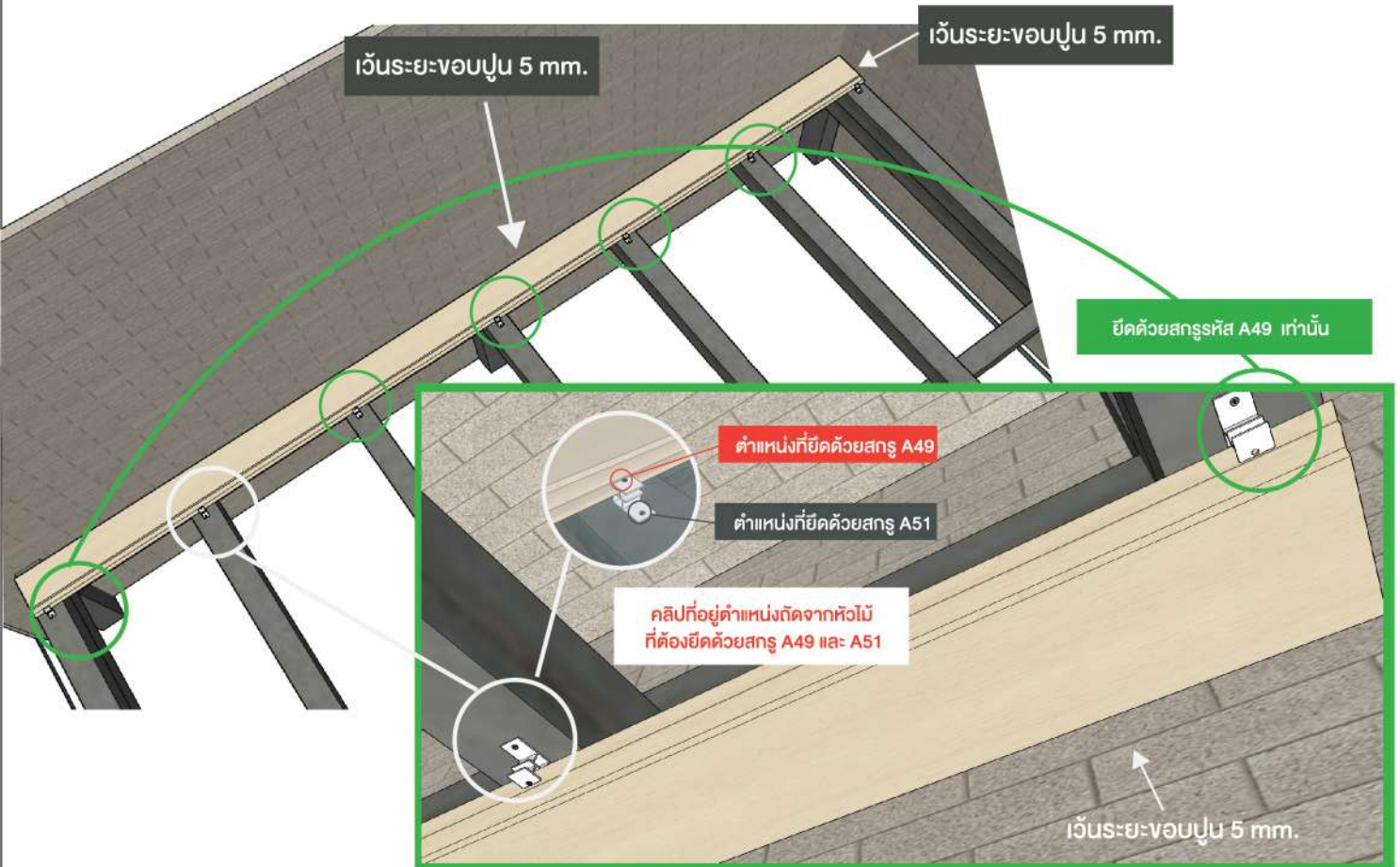

4. ติดตั้งไม้แผ่นถัดไป ทำเช่นเดียวกันกับไม้แผ่นแรก ยึดไม้ด้วยคลิปลอลูมิเนียม ACL02 เข้ากับโครงเหล็ก โดยใช้สกรูเกลียวปล่อย A49 ยิงทะลุผ่านคลิปลอลูมิเนียม คลิปทุกตัวยึดด้วยสกรู A49 ยกเว้นคลิปที่อยู่ตำแหน่งถัดจากหัวไม้ ที่ต้องยึดสกรู A51 เพิ่ม



- Warning!! อย่าลืมเว้นระยะ เพื่อคงการรับประกันสินค้า**
1. เว้นรอยต่อหัวไม้ 2 mm.
  2. เว้นระยะจากขอบปูน 5 mm.
  3. เว้นระยะหัวไม้กับตัวปิดขอบ 5 mm.
  4. ยิงสกรู A49 ยึดไม้กับคลิปทุกตัว
  5. ยิงสกรู A51 ยึดไม้กับคลิปตำแหน่งถัดจากหัวไม้ทุกแผ่น

5. ติดตั้งแผ่นต่อไปเรื่อย ๆ จนแผ่นสุดท้าย ให้ร่องลูกยางทางด้านหลัง

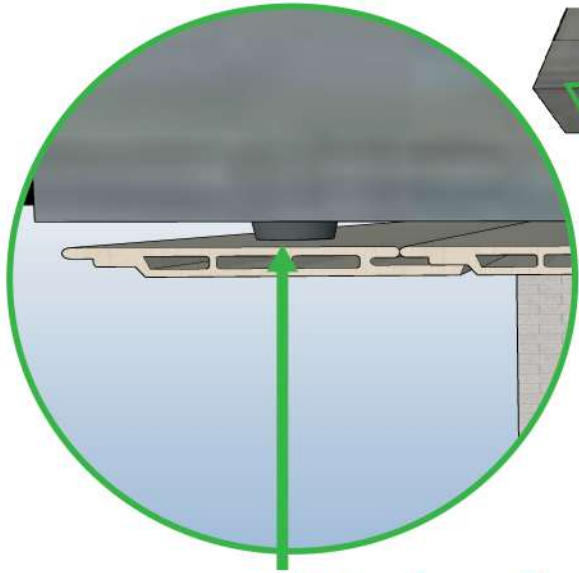

ลูกยางจะรองแผ่นไม้ แผ่นสุดท้าย

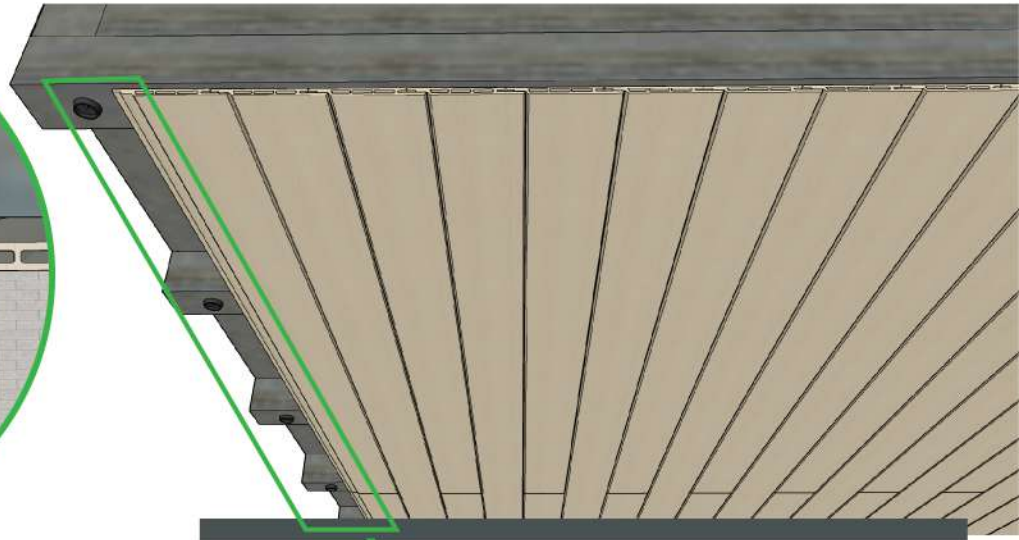

ยิงลูกยางเข้ากับโครงเหล็ก ด้วยสกรู A49

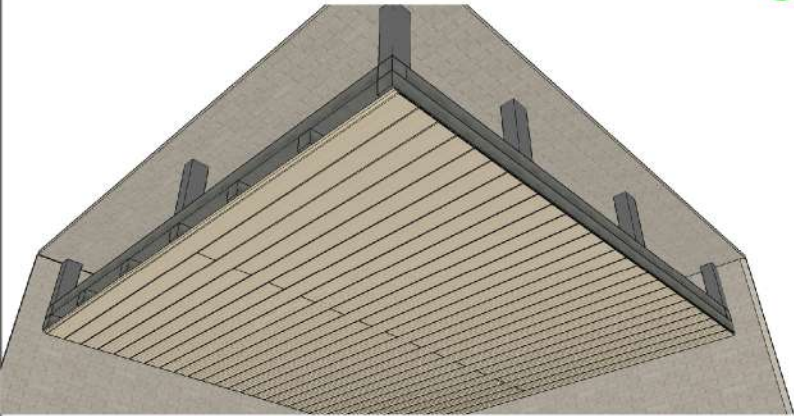

Warning!! อย่าลืมเว้นระยะ เพื่อคงการรับประกันสินค้า

1. เว้นรอยต่อหัวไม้ 2 mm.
2. เว้นระยะจากขอบปูน 5 mm.
3. เว้นระยะหัวไม้กับตัวปิดขอบ 5 mm.
4. ยิงสกรู A49 ยึดไม้กับคัลิปทุกตัว
5. ยิงสกรู A51 ยึดไม้กับคัลิปตำแหน่งถัดจากหัวไม้ทุกแผ่น

6. ด้านมุมจบแผ่นสุดท้าย ให้ติดตั้งตัวจบ UE โดยให้ไม้แผ่นสุดท้าย เว้นระยะ: Gap ด้านใน 5 mm. เพื่อป้องกันการขยายตัวของไม้ในระยะยาว

ต้องเว้นระยะ: ตัวปิดขอบกับไม้ 5 mm.

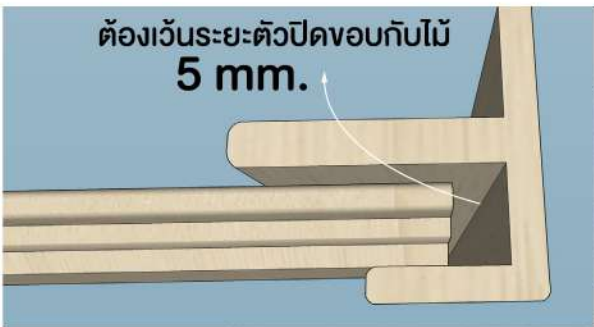

เข้ามุม 45 องศา

เว้นระยะหัวไม้ 2 mm.

## ตัวอย่างการเข้ามุม ของตัวปิดขอบ UC



<b>UE</b>	F Trim ตัวปิดขอบ สำหรับไม้ผนังและไม้ฝ้าสังเคราะห์	
<b>UC</b>	Outside Corner Trim เข้ามูนอก สำหรับไม้ผนังและไม้ฝ้าสังเคราะห์	